

인텔철강

INTEL STEEL CO., LTD.

정부조달물품 등록 제품안내

www.intelsteel.com



도로안전 시설물

노건용 가드레일
철재 중앙분리대



금속제 울타리

경계용 힌스
낙하물 방지시설
차광망



스틸그레이팅

안전발판용
플레이팅용

“ 21세기의 큰 꿈
인텔철강이 펼쳐나가겠습니다

INTEL STEEL will unfold the greatest
 dream of the 21st century



국내 최대의 철판망 생산설비를 보유하고, 철판망 시장을 주도적으로 이끌어 가는 인텔철강주식회사는 수십년간의 축적된 경험과 기술력으로 무한 경쟁시대를 선도할 기업으로 발돋움하고 있는 기업입니다.

당사는 체계적인 품질시스템을 바탕으로 전 품목에 대한 KS표시를 인증 받고 수출증대와 각종 건설업에 참여하여 국가산업에 일익을 도모하고 있는 유망중소 기업입니다.

저희 인텔철강 제품으로는 철판망, 알리미늄 철판망, 조립식 울타리, 철재중앙 분리대 및 가드레일, 데크플레이트, C형강, 낙석방지책, 안전발판 등이 있습니다.

앞으로 고객의 입장에서 보다 신속하고 편리하게, 경제적이며 안전하게 사용할 수 있는 제품을 공급할 수 있도록 가 일층 변화와 도전을 추구하는 기업이 되겠습니다.

감사합니다.

- 인텔철강 임직원 일동 -





면허 및 인증서 취득 현황



사업자등록증

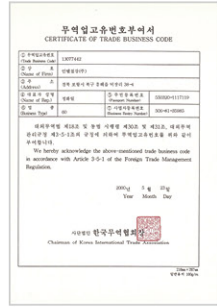

무역업고유번호부여서



한국산업규격 표시인증서



수출유망중소기업지정증



의장등록증
건축용철판망



의장등록증
축전지용극판



의장등록증
건축용철판망



의장등록증
건축용철판망



의장등록증
건축용철판망



의장등록증
건축용철판망



의장등록증
건축용철판망



의장등록증
건축용철판망

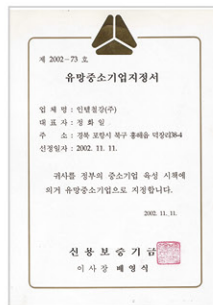

유망중소기업지정서

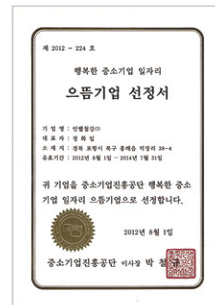

오픈기업선정서



경영혁신형중소기업
(MAIN-BIZ)확인서



소기업확인서



특허증 | 방풍벽구조물



디자인등록증
철판망

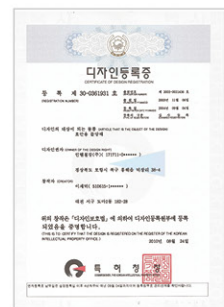

디자인등록증
호안용돌매



실용신안등록증
철판망개비온



실용신안등록증
보강토상자돌망테

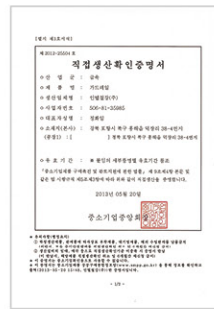

직접생산확인증명서

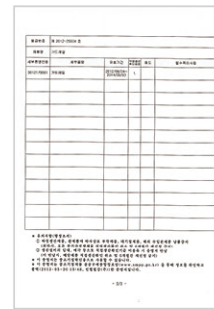

CLEAN사업장인정서



공장등록증명(신청서)

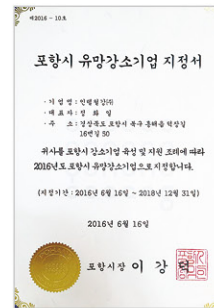

포항시
유망중소기업지정서



디자인등록증 제 30-1012893 호
(건축용 철판망)



디자인등록증 제 30-1021841 호
(건축용 철판망)



디자인등록증 제 30-1021842 호
(건축용 철판망)



디자인등록증 제 30-1021843 호
(건축용 철판망)



디자인등록증 제 30-1021844 호
(건축용 철판망)



디자인등록증 제 30-1030832 호
(건축용 철판망)



디자인등록증 제 30-1032381 호
(건축용 철판망)



디자인등록증 제 30-1034967 호
(건축용 철판망)



디자인등록증 제 30-1069295 호
(건축 공사용 안전발판)



디자인등록증 제 30-1091181 호
(건축 공사용 안전발판)





회사 연혁

2000

- 04.26 법인 설립 (자본금 75백만원)
- 05.01 법인사업개시
- 05.23 무역업 등록 (허가번호 : 13077442)
- 07.01 철재중앙분리대 기술이전 (포항제철연구소)
- 12.05 공장 등록 (일반철물제조업 : 28937)

2001

- 05.26 조달청 등록
- 07.12 전문건설업(금속구조물·창호공사업) 면허 등록
- 10.19 N-DECK PLATE 합성바닥판 특허출원
- 10.26 건축용 EXPANDED METAL 의장등록출원 (8건)
- 12.10 한국산업규격 KS표시인증 (KSD 3601)
- 12.29 철재교량난간 및 추락방지용 고성능 방호책 기술이전 계약

2002

- 06.27 수출 유망 중소기업 지정 (중소기업청)
- 09.01 서울지점설치 (107-85-23989)
- 10.29 건축용 EXPANDED METAL 의장등록완료 (5건, 특허청)
- 11.11 유망 중소기업선정 (신용보증기금)

2003

- 01.16 건축용 EXPANDED METAL 의장등록완료
- 05. CLEAN 사업장지정 (한국산업공단, 노동부)
- 06.12 산, 학, 연, 지역컨소시엄 참여 인증서 획득
- 12. 테크플레이트 칼라설비라인 개설

2004

- 02.10 전문건설업(지붕판금·건축물조립공사업) 면허 등록

2006

- 11.01 경영혁신형 중소기업 확인서 획득

2007

06.10 방풍벽구조물 특허등록 (특허청)

200911.01 경영혁신형 중소기업 확인서 (중소기업청)
EXPANDED METAL 설비 개설 (JEC-1,2호)**2010**05.04 포항시 우수중소기업 선정
08.24 철판망 개비온 실용신안등록 (특허청)
보강토 상자 돌망태 실용신안등록 (특허청)
철판망 디자인등록 (특허청)
호안용 돌망태 디자인등록 (특허청)**2012**08.01 으뜸기업 선정 (중소기업진흥공단)
11.01 경영혁신형 중소기업 획득 (중소기업청)**2015**06.01 으뜸기업 선정서 (중소기업진흥공단)
09.18 경기도 시화공단 시화공장 가동
10.27 경영혁신형 중소기업 확인 (중소기업청)**2016**06.16 포항시 유망강소기업 지정 (포항시)
12.01 인재육성형 중소기업 지정 (중소기업청)
05. EXPANDED METAL 설비개설 (JEC-3호)
08. 안전발판 생산 Line (200TON, 400TON) 설비개설**2021**04.09 뿌리기업 지정 (국가뿌리산업진흥센터)
09.24 경영혁신형 중소기업 확인 (중소벤처기업부)

차량방호울타리 | 철재 가드레일

| 설치목적

주행중 진행 방향을 잘못 잡은 차량이 길 밖, 또는 대향차로 등으로 이탈하는 것을 방지하거나, 차량이 구조물과의 직접적인 충돌을 방지하여 차량 탑승자 및 차량, 보행자 또는 도로변의 주요시설을 안전하게 보호하기 위하여 설치하는 시설

| 방호울타리의 등급 및 적용

적 용 구 간		등 급							
		SB1	SB2	SB3	SB4	SB5-B	SB6	SB7	SB8
적 용 도 로 구 간	저속구간 (설계속도 60Km/시 미만인 집산도로, 국지도로)	◎	○						
	일반구간 (설계속도 80Km/시 미만인 주간선도로, 보조간선도로)	· 기본등급		◎	○				
		· 중앙분리대, 교량구간 및 노측위험도가 큰 구간				◎	○		
		· 도로가 타도로와 교차되는 등 특수구간 · 특수 중차량 통행이 많은 구간					◎		○
	고속구간 (설계속도 110Km/시 이상인 고속도로 및 자동차 전용도로)	· 기본등급			◎			○	
		· 중앙분리대, 교량구간 및 노측위험도가 큰 구간						◎	○
· 도로가 타도로와 교차되는 등 특수구간 · 특수 중차량 통행이 많은 구간								◎	○

주) 1. ◎표시는 일반적으로 추천하는 등급

2. ○표시는 도로여건이나 시설물 개발 수준에 따라 사용이 권장되는 등급

3. 도로의 구분에서 속도는 설계속도(Km/시)로서 도로의 구주 시설기준에 관한 규칙 '제 8조'를 준용함.

4. 도로위험도가 큰 구간

· 도로 끝이 절벽인 구간

· 높이가 15m이상이고, 비탈면 경사가 1:2보다 급한 구간

· 도로가 수심 2m이상의 수면에 인접되어 있어 길 밖으로 벗어난 차량이 수중으로 추락할 위험이 있는 구간

5. 특수구간

· 도로가 철도 및 타 도로 등과 인접 혹은 입체 교차한 경우 길 밖으로 벗어난 차량이 철도 또는 타 도로에 진입하여 2차 사고를 일으킬 가능성이 큰 구간

· 도로에 인접한 상수도 보호지역, 가스탱크 등 위험물 저장시설과 인접한 구간 등 사고시 큰 피해가 예상되는 구간

철재 가드레일

ISGR-2W04:SB-2등급

물품식별번호 : 21570397



재료표(1경간=4M)

품명	규격	단위	수량
가드레일	4.0×350×4,330	장	1
지주	139.8 ϕ ×4.5×2,200L	본	1
지주보강재	125 ϕ ×500L	본	1
완충브라켓	3.2T×95×125	개	1
연결	16 ϕ ×33L	조	8
취부	19 ϕ ×180L	조	2
	18 ϕ ×50L	조	2
캡	139.8 ϕ	개	1

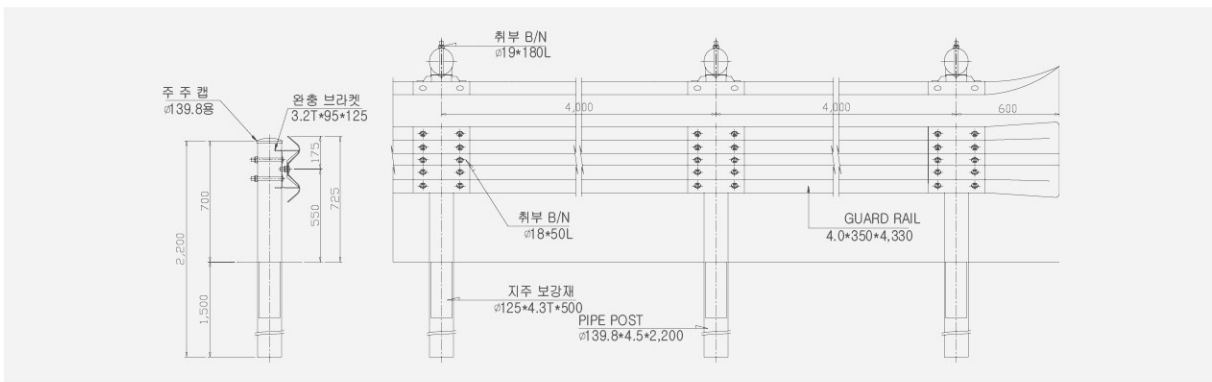

철재 가드레일

ISGR-2W07:SB-4등급

물품식별번호 : 21570394



재료표(1경간=4M)

품명	규격	단위	수량
가드레일	4.0×350×4,330	장	1
지주	139.8 ϕ ×4.5×2,200L	본	2
지주보강재	125 ϕ ×500L	본	2
완충브라켓	3.2T×95×125	개	2
연결	16 ϕ ×33L	조	8
취부	19 ϕ ×180L	조	4
	18 ϕ ×50L	조	4
캡	139.8 ϕ	개	2

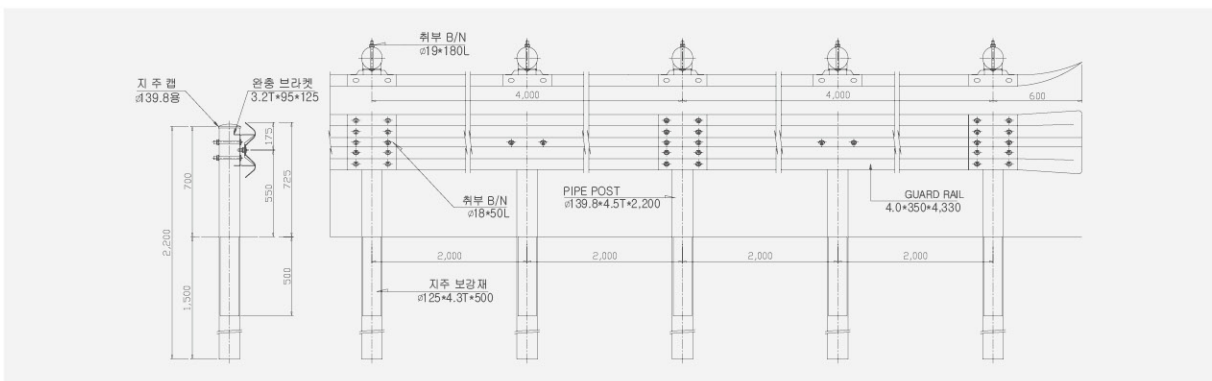

철재 가드레일

ISGR-2W01:SB-2등급

물품식별번호 : 21570400



재료표(1경간=4M)

품명	규격	단위	수량
가드레일	4.0×350×4,330	장	1
지주	139.8 ϕ ×4.5×2,000L	본	2
지주보강재	125 ϕ ×500L	본	2
완충브라켓	3.2T×95×125	개	2
연결	16 ϕ ×33L	조	8
취부	19 ϕ ×180L	조	4
	18 ϕ ×50L	조	4
캡	139.8 ϕ	개	2

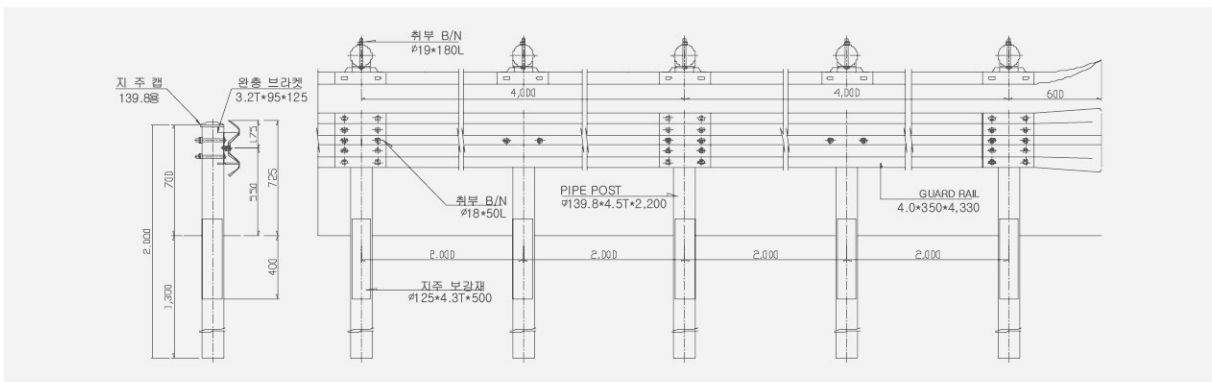

철재 중앙분리대

ISGR-2W10:SB-4등급

물품식별번호 : 21570391



재료표(1경간=4M)

품명	규격	단위	수량
가드레일	4.0×350×4,330	장	2
지주	139.8 ϕ ×4.5×1,800L	본	2
지주보강재	125 ϕ ×800L	본	2
완충브라켓	3.2T×95×125	개	4
연결	16 ϕ ×33L	조	16
취부	19 ϕ ×180L	조	4
	18 ϕ ×50L	조	8
캡	139.8 ϕ	개	2

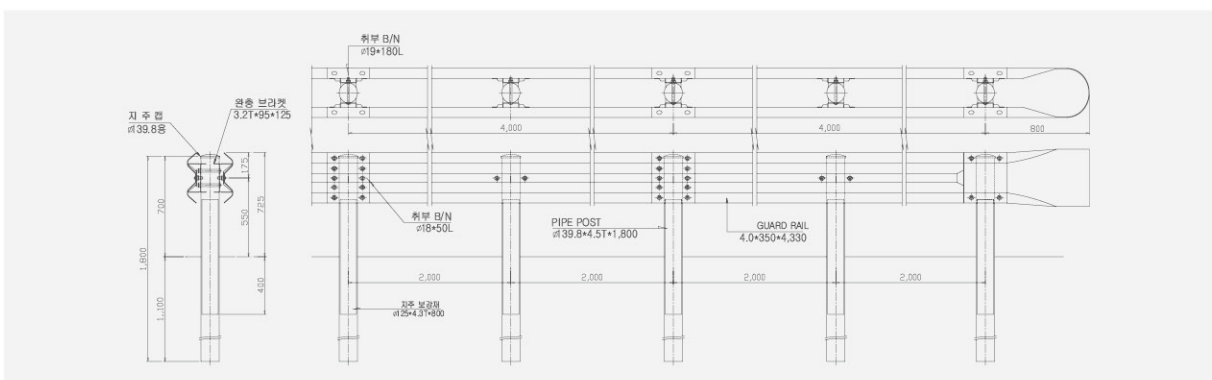

금속제 기타 울타리

차광망용



재료표(경간당)

품명	수량	단위
지주	1	본
차광망	1	장
양카볼트	4	SET
연결볼트	8	SET

물품식별번호	모델명	제품규격	사용용도	기타
24176988	IS-CH-4000	4,000×590	차광 및 횡단방지용	4m/경간
	IS-CH-3000	3,000×590		3m/경간

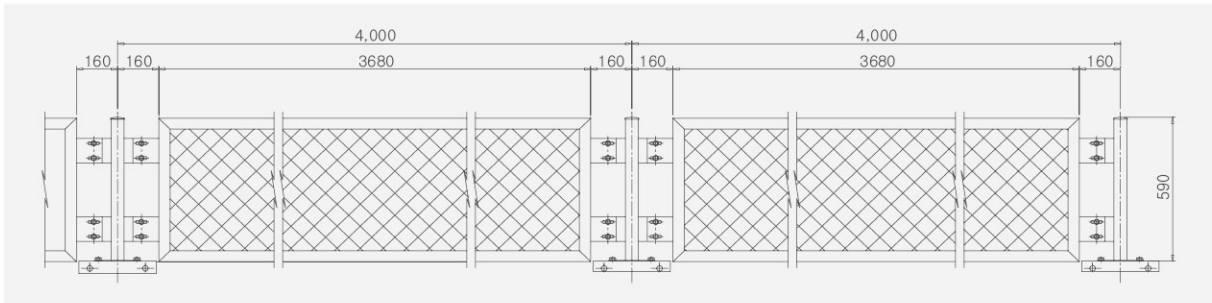

금속제 기타 울타리

낙하물방지용



재료표(경간당)

품명	수량	단위
지주	1	본
차광망	1	장
양카볼트	4	SET
연결볼트	8	SET

물품식별번호	모델명	제품규격	사용용도	기타
	IS-DD-1000	2,000×1,000	낙하 및 투척방지용	2m/경간
	IS-DD-1500	2,000×1,500		

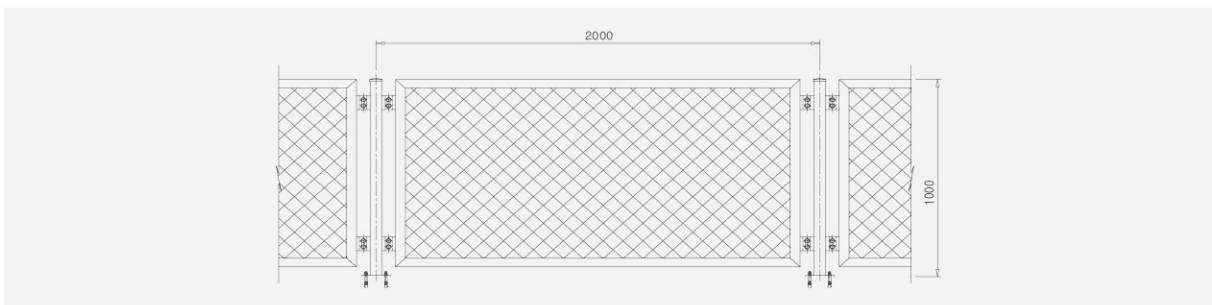

금속제 기타 울타리

범람방지 및 경계용



재료표(경간당)

품명	수량	단위
지주	1	본
EX망	3	장
앙카볼트	4	SET
연결볼트	24	SET

물품식별번호	모델명	제품규격	사용용도	기타
	IS-D3-1500	500×3×1500	범람방지 및 경계	1.5m/경간

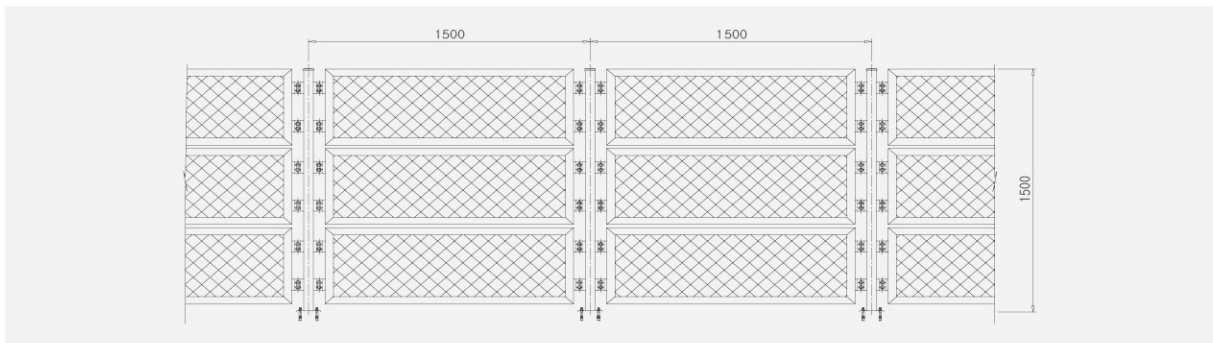

금속제 기타 울타리

추락방지용



재료표(경간당)

품명	수량	단위
지주	1	본
EX망	1	장
앙카볼트	4	SET
연결볼트	8	SET

물품식별번호	모델명	제품규격	사용용도	기타
	IS-DF-2000	1000×1000	낙하 및 투척방지용	1m/경간

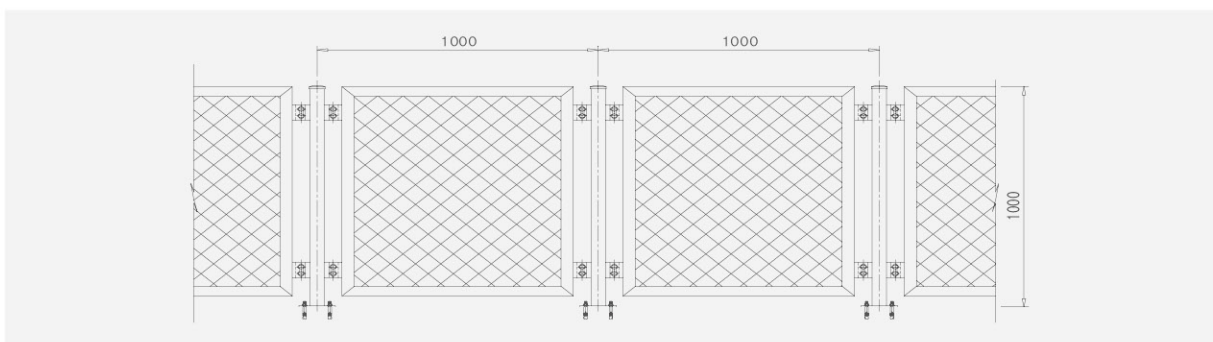

금속제 기타 울타리

시인성증대형 낙하물방지용



재료표(경간당)

품명	수량	단위
지주	1	본
상단EX망	1	장
하단EX망	1	장
양카볼트	4	SET
연결볼트	16	SET

물품식별번호	모델명	제품규격	사용용도	기타
	IS-PD-2000	1500×2000	낙하 및 투척방지용	상단부 도장추가

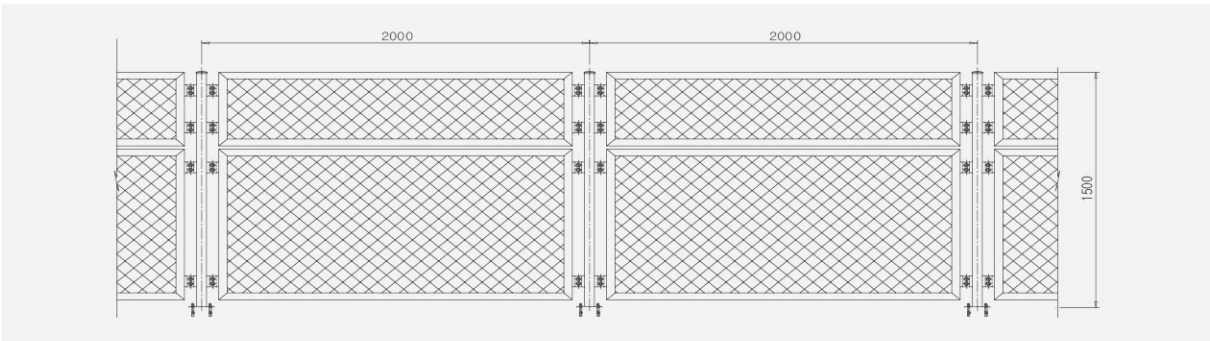

금속제 기타 울타리

방풍벽용



재료표(경간당)

품명	수량	단위
지주	1	본
EX망	6	장
띠장앵글	4	M
전산볼트	3	SET
양카볼트	2	SET
연결볼트	49	SET

물품식별번호	모델명	제품규격	사용용도	기타
	IS-DW-3000	3000×4000	도로횡풍방어용	4m/경간

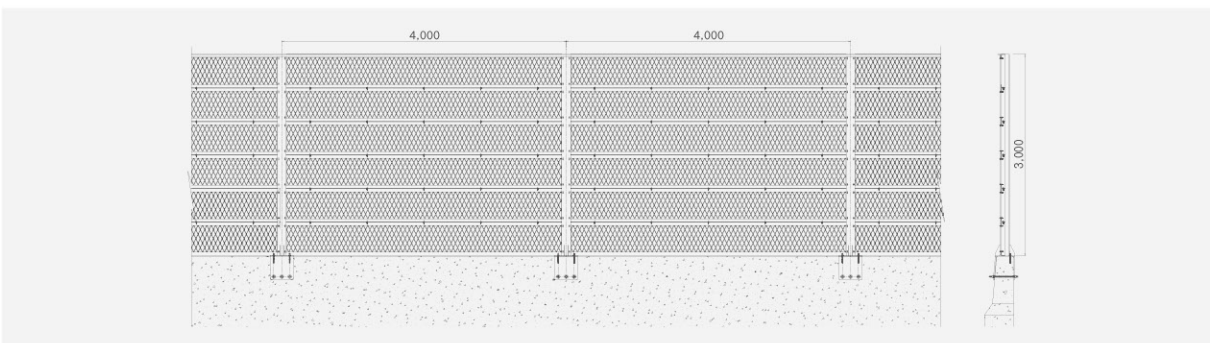

스틸그레이팅

에코플레이트



<단위, unit : kg/m, mm>

No.	ITEM	W	H	T	MATERIAL	END CAP
1	Eco-PLATE	300	40	2.3	POSMAC400 단위 300g/㎡ 이상	NONE

■ 길이는 주문에 의한 제작 (권장은 길이 3000mm)

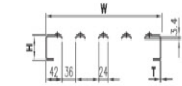
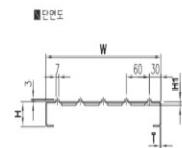
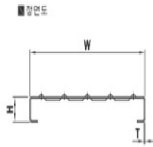
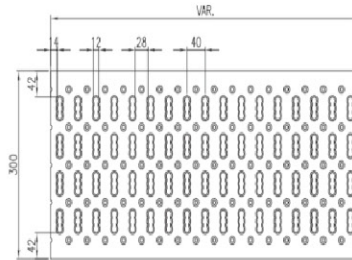

물품식별번호	모델				적용사례
	EPA		EPB		
250 × 40	250 × 40	600	250 × 40	600	· 배수로커버 
		700		700	
		800		800	
		900		900	
		1000		1000	
300 × 40	300 × 40	600	300 × 40	600	· 워커웨이 
		700		700	
		800		800	
		900		900	
		1000		1000	
250 × 60	250 × 60	600	250 × 60	600	· 계단 
		700		700	
		800		800	
		900		900	
		1000		1000	



■ 길이는 주면에 의한 제직 (면적은 길이x폭 (250mm))

<규격, unit : kg/m, mm>

No.	ITEM	W	H	T	MATERIAL	END CAP
1	ECO-Grating	250	40	2	POSMAC400 단면적: 300g/m ² 이상	COMBINE

■ 길이는 주면에 의한 제직 (면적은 길이x폭 (250mm))

■ 평면도

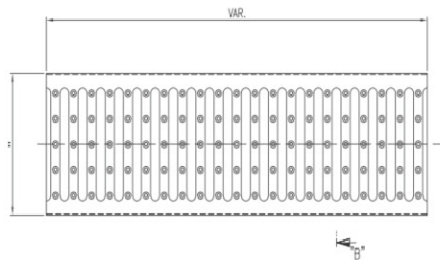

■ 정면도

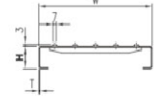

SECTION A-A

■ 단면도

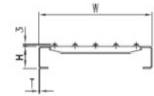

SECTION B-B

물품식별번호	모델				적용사례
	EGB		EGN		
250 × 40		600	250 × 40	600	· 배수로커버 
		700		700	
		800		800	
		900		900	
		1000		1000	
300 × 40		600	300 × 40	600	· 워커웨이 
		700		700	
		800		800	
		900		900	
		1000		1000	
250 × 60		600	250 × 60	600	· 계단 
		700		700	
		800		800	
		900		900	
		1000		1000	

인텔철강 포항 본사·공장

경북 포항시 북구 흥해읍 덕장길16번길 50 Tel. 054-261-7111 Fax. 054-261-3482

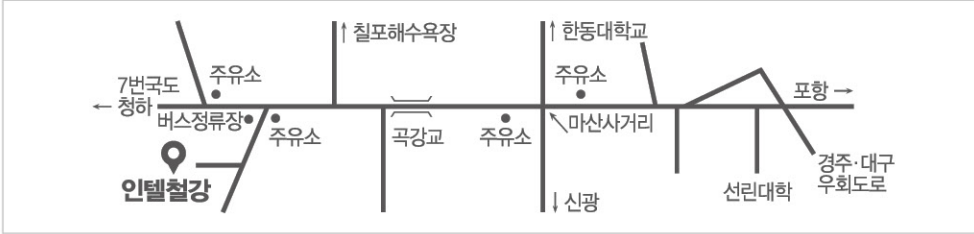

서울사무소

경기도 시흥시 희망공원로 99(정왕동, 시화공단 2마 201호)
Tel. 031-497-1965 Fax. 031-497-1952

김해사무소

경남 김해시 한림면 김해대로 974번길 10-41
Tel. 055-345-7106 Fax. 055-345-7107